



BiG Pack

DE

4. GENERATION GROSSPACKENPRESSEN

BiG Pack

4. Generation – *Auf zur Goldenernte*



HDP II

Bis zu 70 % höherer Durchsatz oder bis zu 10 % mehr Ballendichte als bei HDP HighSpeed

Seite 32

Kanalmaße

von 80 x 70 cm bis 120 x 130 cm

Seite 6 | 8

VFS und elektronische Presskraftregelung

für gleichmäßig verdichtete Ballen

Seite 18

Neues KRONE V-Knoter-System

für hochverdichtete und formstabile Ballen ohne Schnipsel

Seite 26

Schneidwerke XCut und VariCut

sowie Vorbauhäcksler PreChop für kurze Schnittlängen

Seite 12 | 14

BaleCollect

direkt am Pressenheck angebauter Ballensammelwagen für effektive und bodenschonende Bergung

Seite 36

MultiBale-System

für bis zu neun kleine handliche Einzelballen in einem Großballen

Seite 28

KRONE BiG Pack – Das breiteste Pressenprogramm am Markt

 **KRONE**

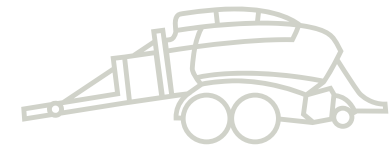

Mit einer KRONE Großpackenpresse kaufen Sie Erfahrung und Kompetenz im Pressenbau. KRONE kennt alle Praxisanforderungen und bietet ein komplettes Programm an Großpackenpressen mit verschiedenen Kanalabmessungen. International anerkannte Innovationen, wie das variable Füllsystem, die einzigartige MultiBale-Ausrüstung und die ungesteuerte EasyFlow mit mechanisch angetriebener Zuführwalze (Active Pick-up) begründen den Erfolg der KRONE BiG Pack.

BiG Pack

Die Erfolgsgeschichte

Die erste BiG Pack
Das Produkt BiG Pack ist geboren – Die erste Großpackenpresse von KRONE ist gebaut ...



Viele kleine in einem großen Ballen

KRONE präsentiert das MultiBale System – Die erste Presse am Markt, die sowohl Großballen als auch bis zu neun kleine Ballen in einem Großballen abbinden kann.



Einführung von VFS

VFS – Das variable Füllsystem von KRONE wird eingeführt. Der Doppelknoter ist für viele BiG Pack Modelle verfügbar.

Mehr Möglichkeiten

PreChop – Der integrierte Vorbauhäcksler verfeinert die Strohernte und erweitert die Verwendungsmöglichkeiten vom Quaderballen.

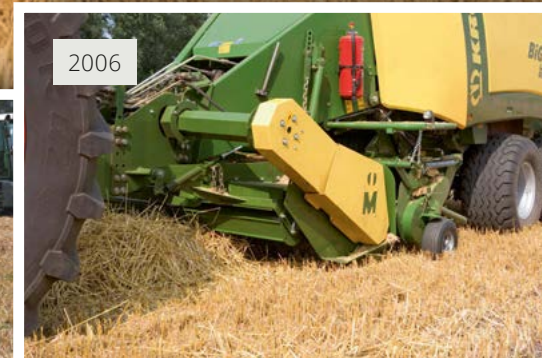

Ein neuer Standard

Die High-Density-Presse BiG Pack 1290 HDP wird eingeführt. Mit ihrer unschlagbaren Pressdichte hat sie seit diesem Tag den weltweiten Strohhandel maßgeblich beeinflusst.

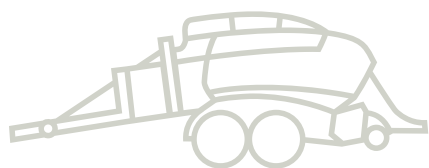

Rekorddurchsatz

Die BiG Pack HDP II sorgt für neue Rekorde. KRONE hat eine komplett neue Großpackenpresse entwickelt, die eine signifikante Erhöhung von Durchsatz und Pressdichte hervorbringt.



Hohe Dichten noch schneller

Die Generation „HighSpeed“ überholt den Markt der Großpackenpressen – bis zu 20 % mehr Durchsatz bei gleicher Dichte gegenüber dem Vorgängermodell.

Sammelfunktion

Mit dem Ballensammelwagen BaleCollect optimiert KRONE die Strohbergung nachhaltig. Bis zu drei Ballen sammelt BaleCollect im Feld. Auf der Straße folgt BaleCollect der Presse dank teleskopierbarer Deichsel spurtreu und sicher.

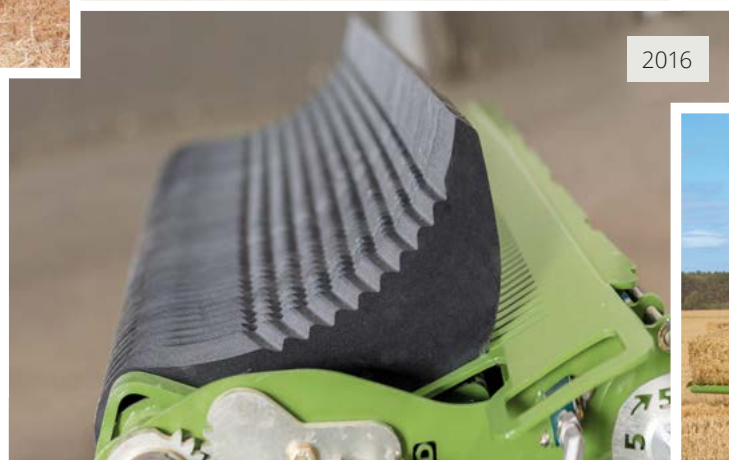

Neues, variables Schneidwerk

Mit dem 51-Messer-Schneidwerk VariCut (VC) komplettiert KRONE sein Angebot zur Herstellung von Kurzstroh.

V-Knoter

Höchste Einsatzsicherheit dank Doppelknotertechnologie ganz ohne lästigen Garnschipsel. Der KRONE V-Knoter überzeugt.



High Performance

Mehrleistung durch höheren Bedienkomfort sowie gesteigerte Performance – dafür steht die neue Generation BiG Pack, die zukünftig die Generation HighSpeed ergänzt.

BiG Pack

Das Standardprogramm



Das BiG Pack Standard Programm

BiG Pack 890 HighSpeed
BiG Pack 890 XC HighSpeed

80 x 90 cm



BiG Pack 1270 HighSpeed
BiG Pack 1270 XC HighSpeed
BiG Pack 1270 VC HighSpeed

120 x 70 cm
Bis zu 9 kleine Ballen in einem Großballen



BiG Pack 1290
BiG Pack 1290 XC

120 x 90 cm



4 x 4
4 x 4 XC

120 x 130 cm

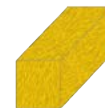



BiG Pack 890 (XC) HighSpeed

Mit vier Doppelknotern und Kanalabmessungen von 80 cm Breite und 90 cm Höhe hat sich diese Maschine nicht nur im Stroh, sondern auch in schwerer Silage hervorragend bewährt.



BiG Pack 1290 (XC) HighSpeed

Die festen Ballen mit 1,20 m Breite und 90 cm Höhe begeistern Landwirte weltweit. Diese Maschine arbeitet aufgrund der großen Ballenabmessungen hauptsächlich im Stroh und Heu, aber in einigen Ländern auch erfolgreich in Silage.



BiG Pack 1270 (XC/VC) HighSpeed

Diese Maschine wird aufgrund ihrer Kanalmaße mit 1,20 m Breite und 70 cm Höhe vielseitig eingesetzt. Sechs Einfach- oder Doppelknoter stehen für formstabile Ballen in Stroh, Heu und Silage.



BiG Pack 4 x 4 (XC) HighSpeed

Mit 1,30 m Kanalhöhe haben Sie weniger Ballen pro Hektar und sparen Zeit und Personalkosten, denn das Feld ist schnell geräumt. Diese Presse wird hauptsächlich in Stroh und Heu eingesetzt.



BiG Pack 1270 (XC/VC) MultiBale HighSpeed

Mit dieser Variante können Sie bis zu neun kleine Ballen in einen großen Ballen packen. Ihr Nutzen: Die großen Ballen lassen sich schnell vom Feld räumen und die kleinen Ballen später gut portionieren.

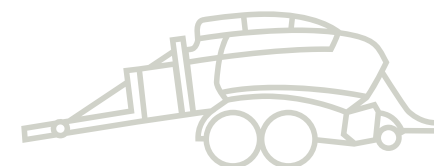

BiG Pack

Das HDP Programm

Das BiG Pack HDP Programm

BiG Pack 870 HDP MultiBale HighSpeed
BiG Pack 870 HDP Multibale XC HighSpeed

80 x 70 cm



BiG Pack 1290 HDP HighSpeed
BiG Pack 1290 HDP XC HighSpeed
BiG Pack 1290 HDP VC HighSpeed

120 x 90 cm

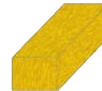

BiG Pack 1290 HDP II
BiG Pack 1290 HDP II XC

120 x 90 cm





BiG Pack 870 HDP (XC) MultiBale HighSpeed

Die "Drei-in-Eins"-Maschine. Neben einem Kanalmaß von 80 x 70 cm bietet sie Pressdichten wie eine BiG Pack HDP. Zusätzlich verfügt die Presse über die MultiBale-Funktion und ermöglicht damit, flexibel auf die Kundenwünsche einzugehen.



BiG Pack 1290 HDP (XC/VC) HighSpeed

Ballen wie Briketts. Denn mit dem High-Density-Presssystem HDP und dem verlängerte Presskanal haben Sie bis zu 25 % höhere Ballengewichte als bei konventionellen Systemen. Das macht sich beim Strohtransport schnell bezahlt.



BiG Pack 1290 HDP II (XC)

Mehr Pressdichte – höhere Fahrgeschwindigkeit. Diese Presse erreicht, dank acht Doppelknotern, bis zu 70 % mehr Durchsatz oder bis zu 10 % mehr Ballendichte gegenüber der BiG Pack HDP HighSpeed. Mit dieser Maschine bringen Sie deutlich mehr Power auf den Acker und können Ihre Strohlogistik effizient gestalten.



Die KRONE Active Pick-up

Beste Aufnahme bei *minimalem Verschleiß*

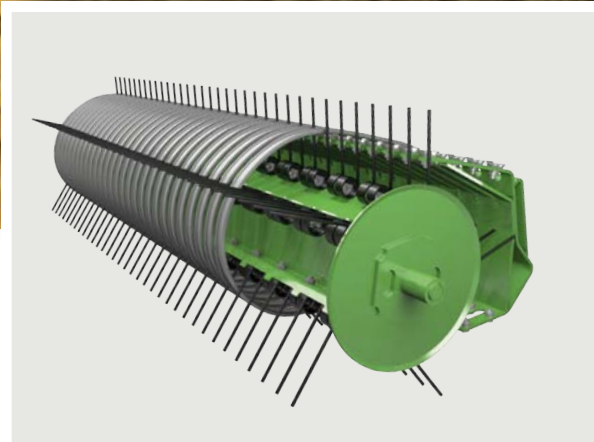

Die Vorteile liegen auf der Hand

Die kurvenbahnlose EasyFlow Pick-up hat durch ihren einfachen Aufbau deutlich weniger bewegliche Teile und überzeugt in ihrer Laufruhe. Der somit geringere Verschleiß schlägt sich in niedrigeren Wartungs- und Servicekosten nieder.



Da bleibt nichts liegen

Mit 1,95 m bzw. 2,35 m Arbeitsbreite (DIN 11220), fünf Zinkenreihen und 55 mm Zinkenabstand arbeitet die ungesteuerte EasyFlow Pick-up absolut sauber. Die aktiv angetriebene Zuführwalze spielt in Kombination mit den seitlichen Zuführschnecken ihre Stärken gerade in trockenem, brüchigem Material aus und steigert den Durchsatz deutlich.

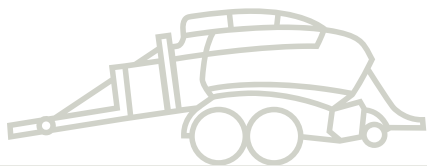



Kontinuierlicher Gutfluss

- **Saubere Arbeit**
Mehr Leistung durch 30 % höhere Drehzahl gegenüber einer gesteuerten Pick-up
- **Angetriebene Zuführwalze**
für beste Performance auch in brüchigem Material
- **Höhere Laufruhe**
dank kurvenbahnlosem Design
- **Geringerer Verschleiß**
durch 68 % weniger bewegliche Teile
- **Wartungsfrei und langlebig**

KRONE „Active Pick-up“ – der Name steht für die tausendfach bewährte, kurvenbahnlose Easy-Flow Pick-up, ergänzt um eine aktiv angetriebene Zuführwalze. Der Clou dieser Pick-up ist die Gestaltung der verzinkten Abstreifer. Ihre Form bewirkt einen kontinuierlichen Gutfluss beim Abtauchen der Zinken. EasyFlow kann mit 30 % höherer Drehzahl arbeiten – Sie können schneller fahren und haben mehr Durchsatz.



Sanft zur Grasnarbe

Die luftbereiften Pendeltasträder sind werkzeuglos in der Höhe verstellbar und folgen jeder Kurve. Aufgrund des guten Nachlaufverhaltens wird auch bei Kurvenfahrt die Grasnarbe geschont.

Tiefenbegrenzung serienmäßig

Gerade bei höheren Stoppeln kann die Pick-up über die Tiefenbegrenzer eingestellt werden – Die Tasträder werden entlastet und heben die Pick-up nur bei starken Unebenheiten an.

Rollenniederhalter serienmäßig

Der groß dimensionierte Rollenniederhalter sorgt für einen kontinuierlichen Gutfluss. Kein Aufschieben von Futter bei ungleichmäßig dicken Schwaden. Immer die volle Leistung bei höchster Aufnahmekapazität.

Einfach eingestellt

Über Zugfedern werden die Auflagedrucke von Rollenniederhalter und Pick-up eingestellt. Werkzeuglos über Ketten lässt sich die minimale Arbeitshöhe vom Rollenniederhalter verstellen.

Das KRONE XCut (XC)

Sauberer Schnitt *bei geringem Leistungsbedarf*



Starker Rotor, starker Schnitt

Der große Durchmesser von 550 mm (720 mm bei der BIG Pack HDP II) überzeugt. Die Förderzinken ziehen das Erntegut aufgrund der v-förmigen Anordnung kraftsparend durch die Messer und füllen den Presskanal über die gesamte Breite.



Mit voller Kraft

Der Schneid- und Förderrotor wird direkt vom Hauptgetriebe angetrieben. Die integrierte Nockenschaltkupplung schützt den Schneidrotor vor Überlastung. Bei der HDP II erfolgt der Antrieb über einen separat zuschaltbaren Verbundkeilriemen.

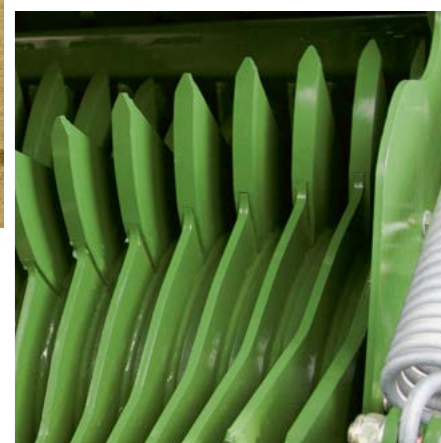

Breite Hardox-Auflagen für die Förderzinken

Sie stehen für den höheren Durchsatz, den sauberen Scherenschnitt und die höhere Verschleißfestigkeit. Mit den 20 mm breiten Hardox-Auflagen ernten die Förderzinken Qualitätsfutter. Es wird weder gequetscht noch gemust.

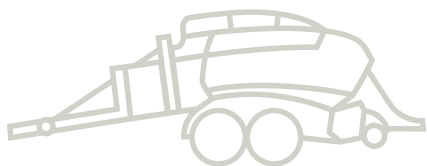

Beste Schnittqualität

- **16 Messer oder 26 Messer**
sorgen je nach Kanalbreite für 44 mm theoretische Schnittlänge
- **Zinken**
mit breiten, verschleißfesten Hardox-Förderauflagen
- **Hydraulisch absenkbare Schneidmulde**
mit ausziehbaren Messerkassetten
- **Messergruppenschaltung**
- **Geringster Leistungsbedarf im Markt**

Mit vollem Messersatz erreichen Sie theoretische Schnittlängen von 44 mm. Breite Hardox-Auflagen auf den v-förmig angeordneten Förderzinken reduzieren den Leistungsbedarf und sorgen für beste Schnittqualität, hohen Durchsatz und lange Lebensdauer.



Das Schubladenprinzip

Das XCut-Schneidwerk verfügt über zwei Messerkassetten. Zum Ein- und Ausbau der Messer lassen sich die Kassetten hydraulisch absenken. Die Messerkassetten bzw. „geteilten Schubladen“ können bequem seitlich herausgezogen werden.

Das gibt Sicherheit

Die Einzelsicherung über Federn schützt die Messer bei Aufnahme von Fremdkörpern vor größeren Beschädigungen. Selbstverständlich schwenken die Messer nach Durchlauf des Fremdkörpers in ihre Arbeitsposition zurück.

Schnell und einfach

Die zentrale Messergruppenschaltung für unterschiedliche Schnittlängen: Bei vollem Messersatz haben Sie eine theoretische Schnittlänge von 44 mm, bei halbem Satz 88 mm. Ausgeschwenkt bleibt das Gut ungeschnitten.

Das KRONE VariCut (VC)

51 Messer für den freien Schnitt



Komfortabler Schutz vor Überlastung

Ein seitlicher Verbundriemen treibt Pick-up und Rotor an. Dank permanenter Schlupfüberwachung wird der Rotor bei Überlast automatisch abgeschaltet und die Messer aus dem Gutfluss herausgeschwenkt. Zum Wiederaufnehmen der Arbeit werden aus der Kabine zuerst der Rotor neu gestartet und dann die Messer eingeschwenkt.



Verspannt und gesichert

Beim hydraulischen Zuschalten der Messer wird die Messerkassette im Rahmen verspannt. Die Laufrollen der Messerkassette werden dadurch entlastet und beim Schneiden entstehende Vibrationen sicher abgefangen. Dies gewährleistet eine dauerhafte Leichtgängigkeit beim Ein- und Ausziehen der Kassette.



Variable Messergruppenschaltung

Die Messer können werkzeuglos in Gruppen von 51, 26, 25, 12 und 5 Messern vorgewählt werden. Hydraulisch wird die vorgewählte Gruppe aus der Kabine herausgeschaltet. Alle Schaltnocken sind auf die Welle aufgesteckt und können zu individuellen Gruppen zusammengestellt werden.



Kurzstroh pressen

- Bis zu 51 Messer
- Variable Messergruppenschaltung
- Schlagkräftig dank Riemenantrieb und Viersternrotor
- Erzeugung von Kurzstroh höchster Qualität
- Einfache und komfortable Wartung
- Extrem hoch abgesicherter Antriebsstrang für die höchsten Durchsätze am Markt

Mit VariCut bietet KRONE ein Vielmesserschneidwerk für die BiG Pack 1270 und die BiG Pack 1290 HDP, das wahlweise mit bis zu 51 Messern extrem variabel einsetzbar ist. VariCut ermöglicht die Erzeugung von Kurzstroh mit einer theoretischen Schnittlänge von minimal 22 mm. Es eignet sich hervorragend für die Fütterung oder auch als Einstreu.



Einfache Reinigung

Mit nur einem Handgriff lässt sich eine Reinigungsklappe oberhalb der Messer umlegen, um Ablagerungen zu entfernen. Zusätzlich wird über eine integrierte Druckluftreinigung der Bereich der Messer und der Messereinzelsicherung sauber gehalten.

Komfortable Montage und Wartung

Für Wartungsarbeiten kann die einteilige Messerkassette mit wenigen Handgriffen werkzeuglos und mit Hilfe eines optionalen Transportgestells für einen Paletten-Hubwagen seitlich aus der Maschine herausgezogen werden.

Der KRONE PreChop

Kurz gehäckselt *und aufgefasert*

Perfekt auch als Einstreu

- **Kurzes Häckselgut,**
geringste theoretische Häcksellänge: 21 mm
- **Einstellbare Häcksellänge,**
zwei zuschaltbare Gegenschneiden
- **Mit Zerfaserungseffekt**
für bessere Saugfähigkeit
- **Mit Schaltgetriebe**
und hydraulische Höhenverstellung

Als integrierter Vorbauhäcksler für KRONE Großpackenpressen der Baureihen BiG Pack 1270 (XC/VC), 1290 (XC) und 1290 HDP (XC) erzielt der PreChop mit 96 rotierenden Messern und zwei Reihen mit je 47 Gegenmessern eine theoretische Häcksellänge von 21 mm. Dabei häckselt PreChop nicht nur, sondern fasert auch die Strohhalme sichtbar auf.



Steigert die Einsatzmöglichkeiten

Fein zerkleinertes und staubarmes Stroh findet beispielsweise als Einstreu in Geflügelställen, Milchvieh-Liegeboxen, in Sauen- und Mastställen Verwendung. Zudem dient als Futtermittel in rohfaserschwachen Futterrationen, als Bodenabdeckung im Erdbeeranbau oder als Nährboden für die Pilzzucht. Das bearbeitete Stroh bekommt eine größere Saugfähigkeit, lässt sich im Stall leichter verteilen, die Güllekanäle bleiben frei und der Dung wird schneller mineralisiert.

190 Messer für beste Häckselqualität

Der Messerrotor hat einen großen Durchmesser von 525 mm und ist mit 96 pendelnden Häckselmessern in Blockanordnung bestückt. Bei über 3.000 U/min wird das Halmgut durch zwei Reihen Gegenmesser mit je 47 feststehenden Klingen befördert, bevor es direkt auf die Pick-up der BiG Pack geworfen wird. Eine Verwirbelungsleiste zwischen den Gegenschneiden sorgt für beste Schnittqualität. Die Intensität beider Gegenschneiden kann werkzeuglos in je fünf Stufen verstellt werden. Für eine höhere Standzeit können alle Messer beidseitig verwendet werden.



1. Einfache Demontage

Sollten Sie Ihren PreChop längere Zeit nicht benötigen, so lässt sich der an Steckbolzen aufgehängte Vorbauhäcksler leicht ausbauen. Nach dem Lösen der Steckbolzen und der Gelenkwelle wird der Häcksler über Transportrollen seitlich herausgefahren.



2. Sauber geknotet

Gerade in extrem staubiger Umgebung kommt es auf eine leistungsstarke Knoterreinigung an. Alle PreChop Maschinen müssen mit dem Hochleistungszusatzgebläse bestellt werden, um Verunreinigungen zu beseitigen, bevor sie entstehen.



3. Active Pick-up flexibel einsetzbar

In Verbindung mit PreChop lässt sich die Zuführwalze der Active Pick-up bei Bedarf arretieren und abschalten. Der Rollenniederhalter lässt sich entsprechend wegklappen. Eine hohe Aushubhöhe des PreChop ermöglicht den Presseinsatz ohne Demontage des Vorbauhäckslers.



KRONE VFS – Das variable Füllsystem

Die einzigartige Vorkammer *für beste Ballenformen*

Vorgepresstes Stroh

- **Gleichmäßige Verdichtung**
dank mehrphasiger Förderfolge
- **Vorverdichtung im Förderkanal**
für eine komplette Befüllung des Presskanals
- **Formstabile Ballen**
auch aus kleinen Schwaden
- **Gleichmäßig verdichtete Ballen**
für höhere Ballengewichte
- **Automatische Überlastkupplung**
für Fahren am Leistungslimit

Das Prinzip des VF-Systems: Raffer und Zubringerleiste fördern das Erntegut zunächst in den Förderkanal, wo es gesammelt und vorverdichtet wird. Erst wenn der Förderkanal komplett gefüllt ist, fördert die Zubringerleiste das Erntegut in den Presskanal. Das sorgt für knallharte und formstabile Ballen auch bei geringen Schwadmengen und niedriger Fahrgeschwindigkeit.



Die Presse mit zwei Geschwindigkeiten

Mit einer KRONE BiG Pack sind Sie für sämtliche Einsatzsituationen gerüstet. Wenn Sie in großen Schwaden volle Leistung benötigen, fahren Sie Ihre BiG Pack mit 1.000 Zapfwellenumdrehungen und 45 Kolbenhüben. Unter leichten Einsatzbedingungen können Sie die Zapfwellendrehzahl auf 800 Umdrehungen reduzieren und mit 36 Kolbenhüben kraftstoffsparend knallharte Ballen pressen.



Das variable Füllsystem

Mit dem variablen Füllsystem bietet KRONE einmal mehr eine Lösung, die Praktiker begeistert. Ein Paradebeispiel für die Innovationskraft, die KRONE auszeichnet. Denn das VF-System kombiniert die Vorteile kontinuierlicher Fördersysteme mit den Vorteilen mengenabhängiger Systeme und eröffnete KRONE völlig neue Wege im Bau von Großpackenpressen. Dank des VF-Systems arbeiten Sie immer schlagkräftig und sind unabhängiger von Schwadform und Schwadvolumen.



Abb. 1

Das VF-System arbeitet modellabhängig mit drei bzw. vier Rafferrechen, einem Zubringerrechen sowie einem Rückhalter. Die Raffer werden von einer gemeinsamen Kurvenbahn gesteuert. Der Zubringerrechen über eine zweite verschwenkbare Kurvenbahn.

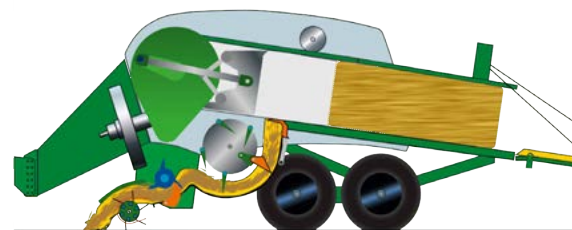

Abb. 2

Solange sich die Kurvenbahn des Zubringers nicht verschwenkt, fördern Raffer und Zubringer das Pressgut permanent in den Förderkanal und verdichten es vor. Der Rückhalter hält das Erntegut unter dem Presskanal zurück

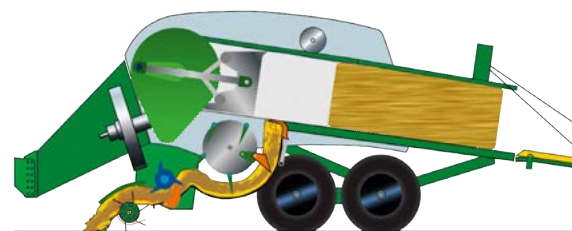

Abb. 3

Erst wenn der Förderkanal voll ist, schwenkt der Rückhalter automatisch nach hinten. Dabei gibt er den Übergang in den Presskanal frei und löst gleichzeitig eine Kupplung aus.



Abb. 4

Die Kupplung verschwenkt die komplette Kurvenbahn des Zubringerrechen, der das Erntegut jetzt in den Kanal fördert. Danach schwenken Rückhalter und Zubringerrechen automatisch in ihre Ausgangsposition zurück.

Der Antrieb

Äußerst robust *und komfortabel*



Einfacher Start

Für einen schonenden Maschinenstart können alle BiG Pack Pressen mit einer hydraulischen Anlaufhilfe ausgestattet werden. Mittels Hydraulikmotor wird das Schwungrad beschleunigt, bevor die Traktorzapfwelle zugeschaltet wird. Bei der HDP II ist diese Starthilfe serienmäßig verbaut.

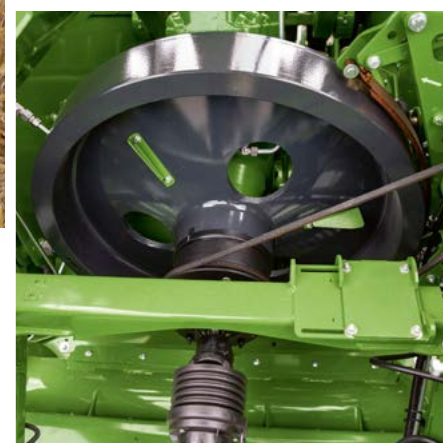

Laufruhe und Fahrkomfort

Große Schwungräder verhindern das Aufschaukeln und garantieren einen ruhigen Lauf der Maschinen. Bei einer KRONE BiG Pack werden Lastspitzen gekappt, die Maschine läuft gleichmäßig und hat einen wesentlich geringeren Leistungsbedarf.

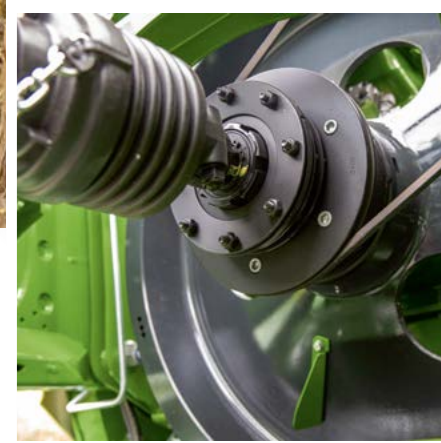

Vorbildliche Absicherung

Beim Anlaufen der BiG Pack erfolgt die Absicherung über eine Rutschkupplung. Bei maschinenseitiger Überlastung sichert eine automatische Keilschaltkupplung die Presse ab. Scherbolzen suchen Sie hier vergeblich.

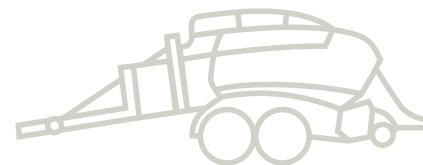



Gleichmäßiger Lauf

- **Große Schwungmasse**
und hohe Drehzahl für einen ruhigen Lauf
- **Direkter Kraftfluss**
über Gelenkwellen und Überlastkupplungen
- **Keine Scherschrauben**
im Antriebsstrang für höchsten Bedienkomfort
- **Elektronische Presskraftregelung**
für gleichmäßige Ballendichten

Die Bordhydraulik mit der automatischen Presskraftregelung sorgt auch bei wechselnder Feuchtigkeit und unterschiedlichen Halmgütern für immer gleichförmige, kantige Ballen. Zwei Sensoren messen die tatsächliche Presskraft des Kolbens. Ein Regelsystem vergleicht diese Werte mit der vorgewählten Presskraft. Die Bordhydraulik passt den Druck auf die Pressklappen automatisch an.



Direkter Antrieb

Die Kraftübertragung zu Rafter und Knoter erfolgt bei KRONE Großpackenpressen über robuste und wartungsarme Antriebswellen und Getriebe sowie Überlastkupplungen. Mit dieser Antriebstechnik kaufen Sie Komfort und Zuverlässigkeit.



Kraftvoll und sicher

KRONE rüstet die Großpackenpressen mit langen Presskolben aus. Das bringt Sicherheit für die Nadeln. Die Kolben laufen ruhig. 49 Kolbenhübe/min für BiG Pack 870 und 890, 45 Kolbenhübe/min für BiG Pack 1270 und 1290 HDP und HDP II sowie 38 Hübe für BiG Pack 4 x 4.

Automatik-Modus

Der Fahrer wählt am Bedienterminal eine Dichte zwischen 0% bis 100%. Der hydraulische Druck im Presskanal wird daraufhin automatisch von der Presskraftregelung angepasst.

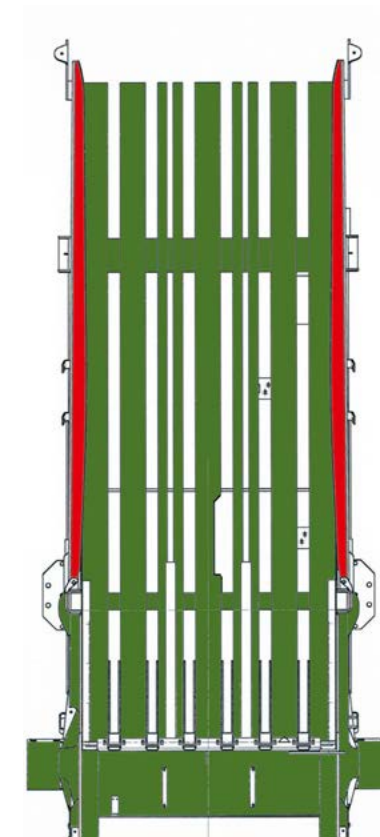

Der Trichter bringt es

Für höchste Ballendichten haben die BiG Packs lange, trichterförmige Presskanäle mit federbelasteten, seitlichen und oberen Rückhaltern im vorderen Bereich. Die Außenabrundungen an den Enden der seitlichen Pressklappen sorgen für eine glatte Ballenoberfläche.

Presskanal und Fahrwerk

Bis zu sechs großdimensionierte Druckzylinder



Mit voller Kraft für knallharte Ballen

Bis zu sechs großdimensionierte Druckzylinder betätigen die obere und die seitlichen Pressklappen. Das Joch ist äußerst robust und für höchste Dauerbelastungen ausgelegt.



Immer die gleiche Ballenlänge

KRONE setzt bei der BiG Pack auf die elektronische Ballenlängenmessung mittels Sternrad. Dieses ist mittig im Presskanal angeordnet.



Ausbaufähiges Maschinenheck

Die BiG Pack ist mit einem starken Rahmendeckel mit Anbaukonsole ausgestattet. Somit lassen sich beispielsweise Ballensammelwagen einfach montieren.



Präzise und kraftvoll

- **Großdimensionierte Hydraulikzylinder** für höchste Ballendichten
- **Elektronischer Sternradsensor** für immer gleiche Ballenlänge
- **Tandemachse bis max. 60 km/h** oder Einzelachse bis 40 km/h
- **Boogie-Aggregat** mit starrer oder nachlaufgelenkter Achse

Die KRONE BiG Pack Großpackenpressen sind mit großdimensionierten Hydraulikzylindern für höchste Ballendichten ausgestattet. Zur Steigerung der Schlagkraft stehen optional starre oder nachlaufgelenkte Tandemachsen mit einer zulässigen Höchstgeschwindigkeit von 60 km/h zur Verfügung.



Die Standard-Einzelachse für BiG Pack 890

Die BiG Pack 890 ist mit Einzelachse und großvolumiger Bereifung (710/45-22,5) bis 40 km/h oder optional mit Tandemachse bis 60 km/h erhältlich.

Vier-Blatt-Parabelfedern als Ausgleichsschwinge

Die großen Pendelwege bieten bei gleichmäßiger Lastverteilung auf Vorder- und Hinterachse Vorteile beim Befahren von wenig tragfähigen Böden.

Komfortabel und bodenschonend

Das Boogie-Aggregat ist in zwei Varianten verfügbar – Starr oder mit nachlaufgelenkter Achse, mit der sich dank Sperrzylinder die Lenkachse in Mittelstellung Arretieren lässt. Beide Varianten sind mit entsprechender Bereifung für bis zu 60 km/h zugelassen. Mit den nachlaufgelenkten hinteren Rädern wird nichts radiert und die wertvolle Grasnarbe bleibt erhalten. Die BiG Pack mit Tandemachse als Boogie-Aggregat läuft selbst bei hohen Fahrgeschwindigkeiten äußerst ruhig und schont somit Fahrer und Maschine. Das gefederte Boogie-Aggregat kann je nach Maschine mit Bereifungen von 17" bis zu 26,5" ausgestattet werden.



Das KRONE Knoter-System

Zuverlässig gebundene Ballen

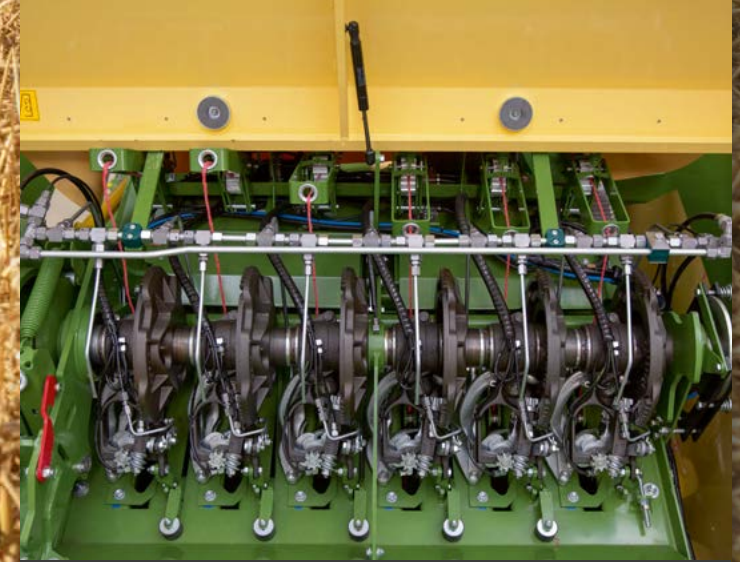

KRONE Doppelknoter

So funktioniert der Doppelknoter

Während des Pressvorganges werden dem Ballen ein oberer und ein unterer Faden zugeführt, die jeweils am Anfang (Startknoten 1) und am Ende (Schließknoten 2) des jeweiligen Ballens miteinander verknötet werden. Der untere Faden wird über ein Spannsystem durch die Nadel zugeführt; er umschließt den Boden und die beiden Endseiten des Ballens. Der obere Faden wird dem Ballen direkt über ein Spannsystem zugeführt und schließt die Oberseite des Ballens. Dadurch ist sichergestellt, dass die Maschine in allen Erntegütern mit höchster Presskraft gefahren werden kann.

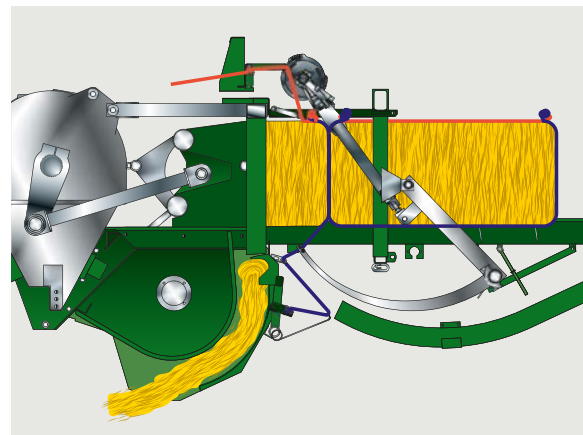
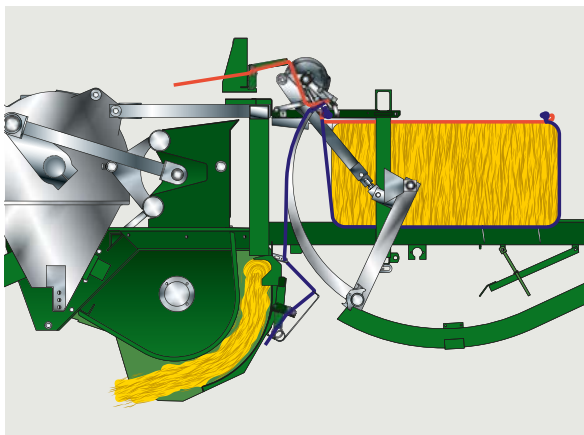

- **Hohe Funktionsicherheit** – einfache Garnführung
- **Druckluftreinigung** serienmäßig
- **Zentralschmierung** serienmäßig
- **Hohe Lebensdauer**

Hochverdichtete und formstabile Ballen sind mit dem KRONE Knoter-System garantiert. Dank der serienmäßigen Doppelknotertechnologie bei der BiG Pack 870 HDP und bei allen Kanalmaßen über 70 cm Höhe werden auch hochverdichtete Ballen und stark rückexpandierende Erntegüter zuverlässig gebunden. Die BiG Pack 1270 ist standardmäßig mit Einfachknotern ausgestattet, jedoch optional mit Doppelknotern erhältlich.

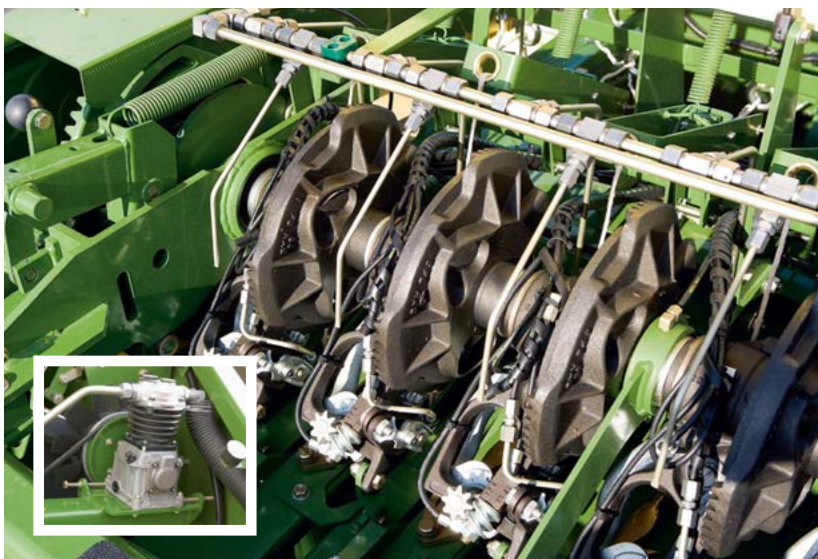

Druckluftreinigung

Die Druckluftreinigung der Knoter garantiert höchste Zuverlässigkeit, auch unter extremen Einsatzverhältnissen. Die Luftleitungen sind so angeordnet, dass die Knoter regelmäßig mit Druckluft gereinigt werden. Diese Maßnahme ermöglicht eine längere Lebensdauer der Knoter und gewährleistet eine zuverlässige Arbeitsweise der Pressen. Nicht in allen Ländern verfügen die Traktoren jedoch über eine Druckluftanlage. Um auch hier die Knoter mit Druckluft zu reinigen, werden die Pressen ohne Druckluftbremsanlage mit einem eigenen Kompressor ausgerüstet.

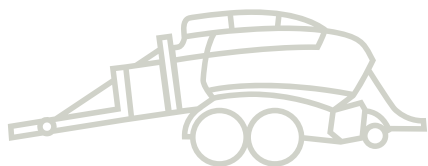

Perfekt geschmiert

Alle BiG Pack Modelle sind serienmäßig mit einer Zentralschmierung ausgestattet, welche sicherstellt, dass die wesentlichen Schmierstellen mit Fett versorgt werden. Lediglich einige wenige Schmierstellen müssen händisch versorgt werden. Erhöhter Verschleiß aufgrund von Mangelschmierung oder eindringendem Staub wird somit vermieden.



Genug Garn zum Knoten

Mit insgesamt 32 Garnrollen (54 bei der HDP II) à 11 kg pressen Sie über 900 Ballen, ohne nachzuladen. Für Servicearbeiten an der Maschine können die staubdichten Garnkästen federleicht hochgeklappt werden.



Einfachknoter BP 1270

Serienmäßig sind die BiG Pack 1270 mit Einfachknotern (System Deering) ausgestattet. Optional können aber auch Doppelknoter für die Maschinen geordert werden, die vor allem bei der Version Multibale zwingend notwendig sind.

Das neue KRONE V-Knoter-System

Der neue schnipsselfreie V-Knoter

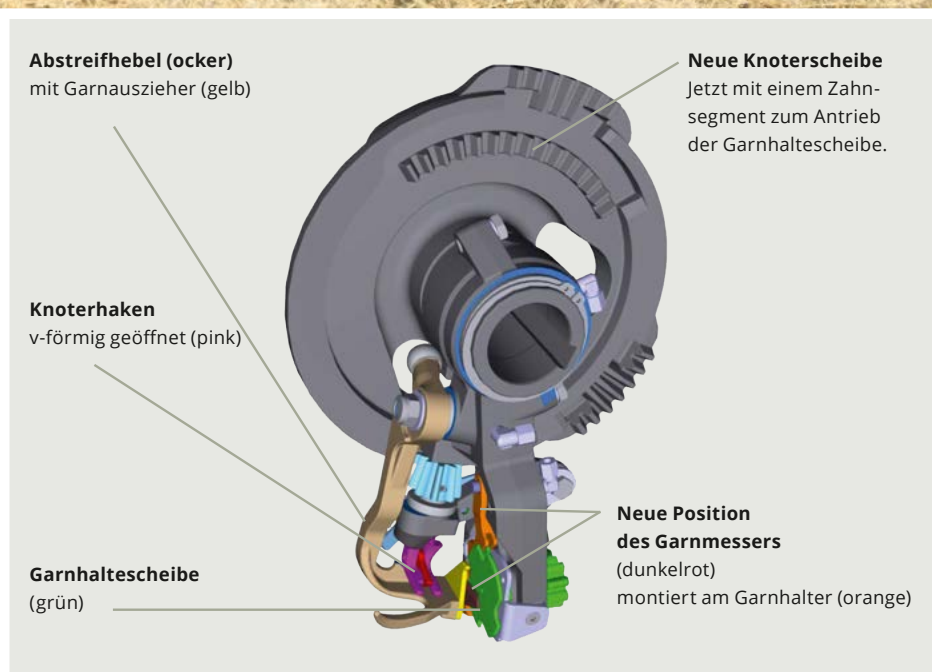

Der schnipsselfreie V-Knoter von KRONE

Der V-Knoter arbeitet äußerst zuverlässig und verschleißarm nach dem Doppelknoter-System von Deering, wobei der systembedingte Garnschnipsel nicht mehr wie in der Vergangenheit freigesetzt wird, sondern als Schlaufe in den zweiten Knoten (Startknoten) gezogen wird und dort für zusätzliche Stabilität sorgt.



Mehr im Video



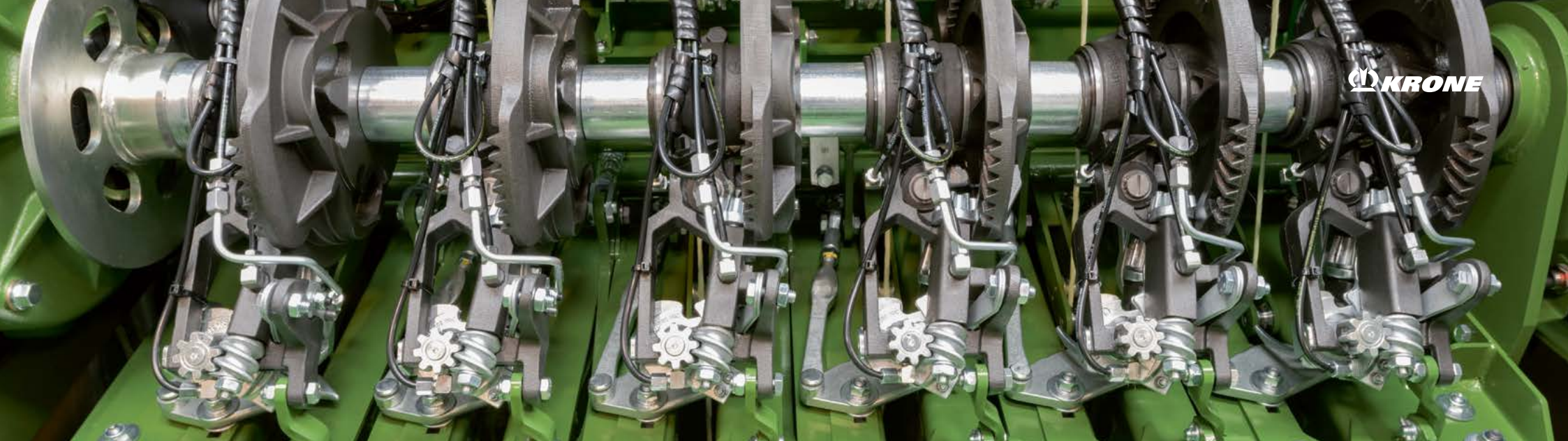

Neue Knoterscheibe

Über die geänderte Kontur und Segmentierung der Knoterscheibe werden Garnhaltescheibe und Knoterhaken angesteuert. Auffällig ist das im Vergleich zum herkömmlichen Deering Doppelknoter entfallene zweite Zahnsegment für die Garnhaltescheibe.

Garnhaltescheibe mit Messer

Das Messer hat seine neue Position direkt vor der Garnhaltescheibe. Durch die Drehung der Garnhaltescheibe zwischen den beiden Zyklen des Knoterhaken werden die Garnstränge durchs Messer gezogen und getrennt. Der Abstreifhebel schiebt den Knoten präzise von Knoterhaken.

V-förmiger Knoterhaken

Namensgebend für den KRONE V-Knoter ist der V-förmig geöffnete Knoterhaken, der es ermöglicht, die Schlaufe des zweiten als Schlaufenknoten ausgeformten Knotens nach unten abzuziehen. Der sonst systembedingte Garnschnipsel des Doppelknoters wird somit als stabilitätssteigernde Schlaufe in den Startknoten des Ballens hineingezogen und verbleibt nicht auf dem Ballen.

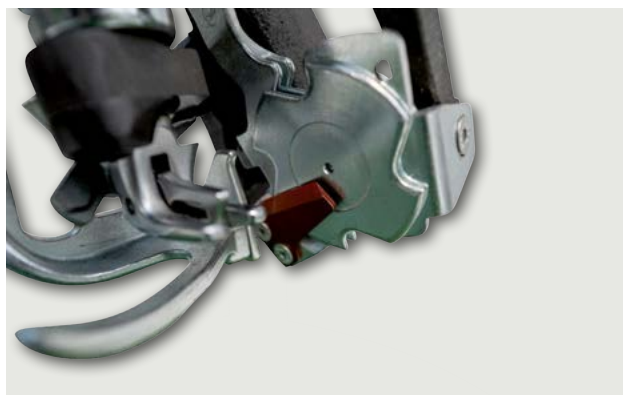

Der KRONE MultiBale

Groß auf dem Feld *und klein im Stall*

Vereinfachtes Handling

- **Bis zu 9 Einzelballen**
in einem Großballen
- **Kleinballen**
von 0,30 m bis 1,35 m Länge
- **Hohe Schlagkraft**
auf dem Feld
- **Einfaches Handling**
durch kleine Ballen auf dem Hof

Bis zu neun Einzelballen zusammengeschnürt in einem Großballen: Das preisgekrönte MultiBale Verfahren vereinfacht das Handling. Die kleinen Ballen haben eine Länge von 0,30 bis 1,35 m. Selbstverständlich kann auch ein konventioneller Großballen mit bis zu 2,70 m Länge gepresst werden.



Wunsch aus der Praxis erfüllt

Das optionale MultiBale-System verfügt über Doppelknoter-Technologie und wird über eine Komfort-Bordelektronik gesteuert. Mit MultiBale ist das Feld schnell geräumt und Großballen mit darin gebundenen kleinen Ballen können beim Kunden abgeliefert werden. Das MultiBale-System hat sich innerhalb kürzester Zeit auf dem Markt durchgesetzt, denn kleine Ballen lassen sich auf beengtem Raum besser bewegen und portionieren.

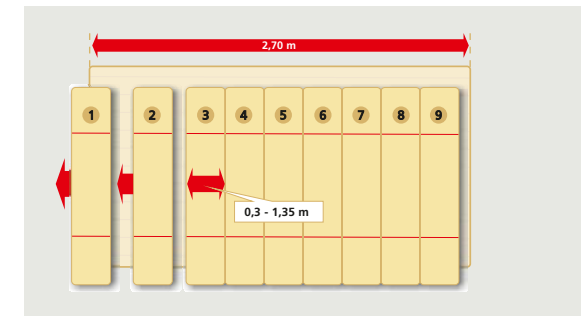

Aus groß wird klein

Schon während der Feldarbeit stellt der Fahrer über das Bedienterminal in der Traktorkabine die gewünschte Ballenanzahl zusammen. Neben der Gesamtlänge des Großballens wird die Anzahl der kleinen Portionen ausgewählt. Die kleineren Einzelballen werden dann von jeweils zwei Fäden, der gesamte Ballen von drei Fäden bei der BiG Pack 870 bzw. von vier Fäden bei der BiG Pack 1270 zusammengehalten. Natürlich können Sie auch konventionell arbeiten. Dann wird der Großballen mit fünf bzw. sechs Garnfäden umschnürt.

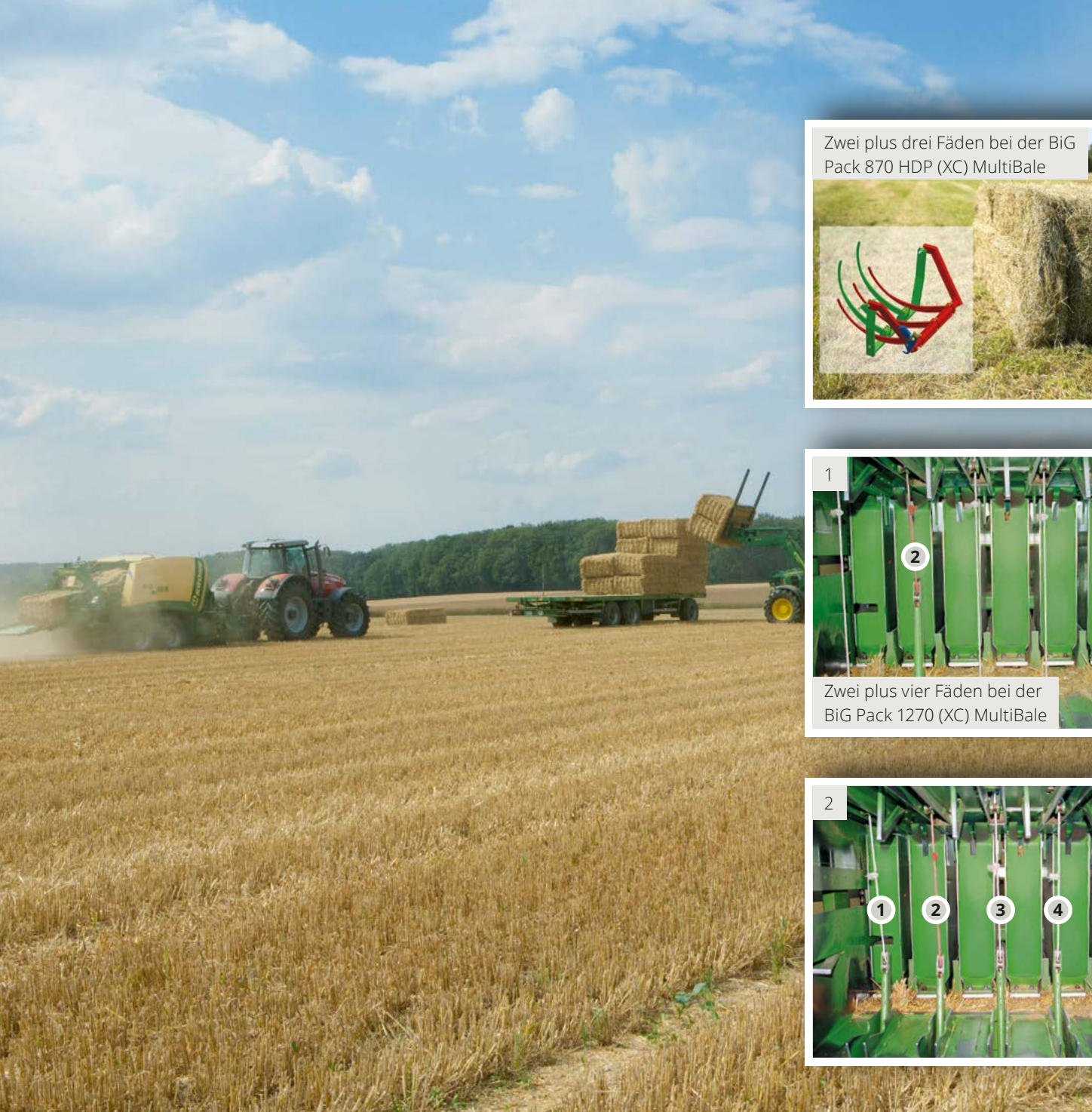

Zwei plus drei Fäden bei der BiG Pack 870 HDP (XC) MultiBale

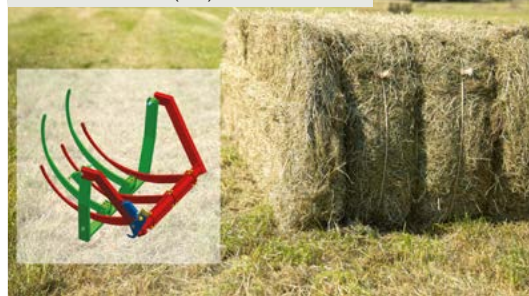

Zwei plus vier Fäden bei der BiG Pack 1270 (XC) MultiBale

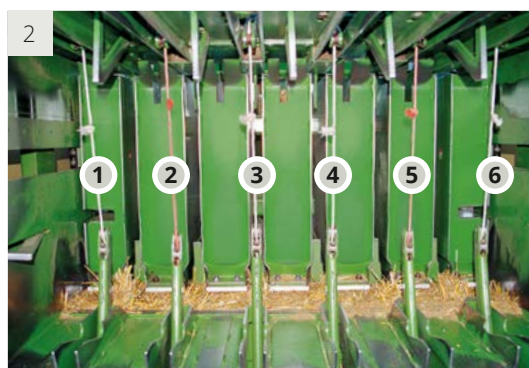

Geteilte Nadelschwinge

Im MultiBale-Modus kneten zwei Knoter die kleinen Ballen, die anderen Knoter binden den gesamten Ballen. Möglich macht dies eine geteilte Nadelschwinge. Durch eine gesteuerte Klinke werden die beiden Nadelschwinge ge- oder entkoppelt. Da der Doppelknoter nur bei Garnzuführung arbeiten kann, laufen die Fäden unangetastet unter den Knotern hindurch. Die kleinen Ballen werden von nur zwei Garnfäden gebunden (1). Am Ende des Pressvorgangs werden beide Schwinge automatisch wieder gekoppelt, womit allen Knotern wieder Garn zugeführt wird (2). Der Großballen wird abschließend fest zusammengeschnürt.

Die Bedienung

Technik die begeistert



DS 500 Terminal

Das kompakt gebaute DS 500 Terminal verfügt über ein 5,7-Zoll-Farbdisplay und ermöglicht eine übersichtliche und einfache Bedienung der Maschine. Diese erfolgt wahlweise über die zwölf Funktionstasten oder per Touchscreen sowie mithilfe des Drehreglers auf der Rückseite des Gerätes.



Das CCI 800 Terminal

Das ISOBUS-fähige CCI 800 Terminal mit 8-Zoll-Touchdisplay dient der Maschinenbedienung und gleichzeitig als Kamerabild, um etwa einen Ballenwagen im Blick zu haben. Diese Multifunktionalität spart Kosten und ermöglicht eine optimale Rundumsicht. Für eine noch komfortablere Bedienung kann dieses Terminal mit einem AUX-Joystick kombiniert werden. Auf dem farbintensiven und hochauflösenden Display können Funktionen auch im Mini-Viewer dargestellt werden.

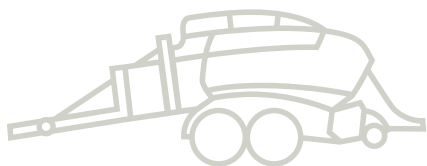



Einfache Bedienung

- **Farbige Touchscreen-Displays**
mit hoher Auflösung und bestem Komfort
- **Dank ISOBUS-Standard**
sind die KRONE Bedieneinheiten der BiG Pack Großpackenpressen für alle ISOBUS-fähigen Maschinen nutzbar
- **In Kombination mit einem ISOBUS-fähigen Schlepper**
lässt sich die KRONE BiG Pack auch über das Schlepperterminal fahren

Schon mit dem DS 500 Terminal von KRONE bekommen Sie ein komfortables farbiges Touchscreen-Display, mit dem Sie alle wichtigen Maschinenfunktionen bedienen können. Maximalen Komfort bieten die ISOBUS-Terminals CCI 800 und CCI 1200, die gleichzeitig für die Maschinenbedienung und als Kamerabildschirm verwendet werden können.



Das CCI 1200 Terminal

Das ISOBUS-fähige CCI 1200 Terminal mit 12-Zoll-Touchdisplay ermöglicht es Ihnen, immer zwei Universal-Terminals (UT) auf einem Display anzuzeigen. So können z. B. eine BiG Pack plus Ballensammelwagen und Kamerabild mit nur einem Terminal bedient werden, und Sie benötigen nur noch ein Display. Das spart Geld und erlaubt eine bessere Rundumsicht in der Kabine. Auf dem farbintensiven und hochauflösenden Display können Funktionen auch im Mini-Viewer dargestellt werden.



Das Schlepper-Terminal

Alle ISOBUS-fähigen KRONE Maschinen können auch direkt über das ISOBUS-fähige Traktor-Terminal gefahren werden. Sie verbinden nur ein Kabel, und schon befindet sich die gewohnte Bedienoberfläche auf dem Schlepperterminal in der Kabine. Zusätzliche Bedieneinheiten wie der WTK-Joystick können je nach Schlepper die Bedienung der Maschine zusätzlich vereinfachen.

BiG Pack HDP II

High-Density-Großpackenpresse

Noch mehr Ballendichte

- **Bis zu 70 % höherer Durchsatz**
im Vergleich zur BiG Pack 1290 HDP HighSpeed
- Oder bis zu **10 % mehr Dichte**
im Vergleich zur BiG Pack 1290 HDP HighSpeed
- **Acht Doppelknoter (KRONE V-Knoter)**
für höchste Pressdichten ganz ohne Schnipsel
- **Hydraulisch absenkbare Garnkästen**
für einfache Wartung und Befüllung
- **Maschinenreinigung KRONE PowerClean** -
serienmäßig auf der BiG Pack 1290 HDP II

Bis zu 70 % mehr Durchsatz oder bis zu 10 % mehr Ballendichte gegenüber der BiG Pack 1290 HDP HighSpeed waren die ehrgeizigen Ziele bei der Entwicklung der BiG Pack HDP II. Viele interessante Features erhöhen die Effizienz dieser Presse und den Bedienkomfort.



Groß und stark

Nach langjähriger Erfahrung mit der BiG Pack 1290 HDP (High Density Press) hat KRONE mit der HDP II einen komplett neu entwickelten großen Bruder der überaus erfolgreichen Großpackenpresse BiG Pack HDP im Programm, und stärkt die Position als Marktführer im Bereich ‚High Density‘.



Maßstab in Pressdichte und Fahrgeschwindigkeit

Sie transportieren Ihr Stroh über lange Distanzen? Sie haben große Mengen zu pressen und nur ein sehr kurzes Zeitfenster? Sie möchten Ihre Lagerkapazitäten effizienter nutzen?

Für Ihren Einsatzzweck haben die KRONE Ingenieure die richtige Maschine entwickelt: Die BiG Pack HDP II steht für noch mehr Pressdichte bei deutlich höheren Fahrgeschwindigkeiten.



Direkter Antrieb

Anstelle von Ketten und Scherbolzen verbaut KRONE bei allen Großpackenpressen robuste und wartungsarme Antriebswellen und Getriebe sowie Überlastkupplungen. Mit dieser Antriebstechnik kaufen Sie Komfort und Zuverlässigkeit.

Einfacher Start

Für einen schonenden Maschinenstart sind alle BiG Pack HDP II mit einer hydraulischen Starteinrichtung ausgestattet. Mittels zweier Hydraulikmotoren wird das Schwungrad beschleunigt, bevor die Traktorzapfwelle zugeschaltet wird. Das Zwischengetriebe in der Deichsel sorgt nicht nur für gerade und verschleißminimierende Gelenkwellenverläufe, sondern hebt auch die Drehzahl an. Somit wird die Schwunghasse noch effizienter genutzt.



BiG Pack HDP II

Pressen in neuer Dimension



Mit voller Kraft

Bei den Raffermaschinen wird die Pick-up direkt über eine Antriebswelle vom Hauptgetriebe angetrieben. Eine integrierte Nockenschaltkupplung schützt die Pick-up vor Überlastung.

Separat schaltbarer Antrieb

Pick-up und Schneidrotor werden bei einer BiG Pack HDP II mit XCut über einen separat schaltbaren 4-rilligen Verbundkeilriemen angetrieben – bei einer Blockage der Maschine schaltet sich die Einheit automatisch aus. Beim Anlauf der Maschine werden die Aggregate kraftsparend nach dem Anlauf der Presse zugeschaltet.

Großer Rotor für noch mehr Durchsatz

Der um 30 % vergrößerte Schneidrotor mit fünf Zinkenreihen ermöglicht höchste Durchsätze. Die v-förmig angeordneten Zinken ziehen das Erntegut kraftsparend durch die Messer und sorgen für eine gute Beschickung der Presskanalseiten.

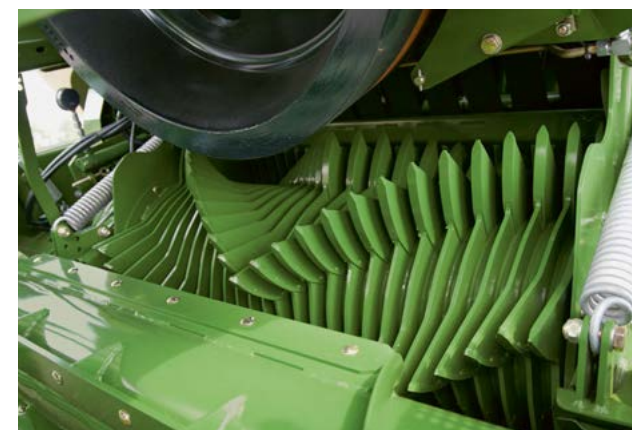



Acht Doppelknoter (KRONE V-Knoter)

Stark verdichtete formstabile Ballen bei höchsten Fahrgeschwindigkeiten – diese Kombination fordert gerade bei Material mit großer Rückdehnung das Garn und die Knoter sehr stark. Aus diesem Grund hat KRONE zusammen mit Rasse für die BiG Pack HDP II ein völlig neues Knotersystem mit acht schmalern Doppelknotern entwickelt. Der Zug pro Faden wird minimiert, und es lassen sich noch höhere Pressdichten sicher binden.



Der teilbare Restballenausschieber

Über einen Bolzen lässt sich der Restballenausschieber unterteilen. Somit können sie nur den hinteren Ballen hydraulisch ausschieben oder aber den ganzen Presskanal leeren.

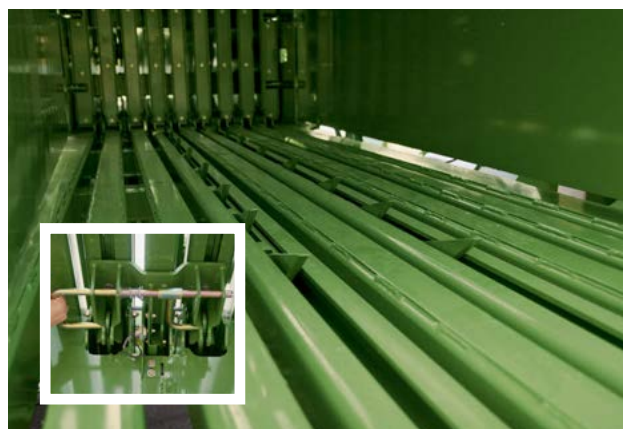

54 Garnspulen an Bord

27 Spulen Garn pro Garnkasten – Genug auch für lange Arbeitstage. Für eine einfache Befüllung der Garnkästen oder Wartungsarbeiten lassen sich die Garnkästen bequem aus der Kabine hydraulisch absenken. Bestückt mit LED-Leuchten behalten Sie auch nachts den Überblick.



Der KRONE BaleCollect – Ballensammelwagen

Gesteigerte Effizienz *in der Ballenlogistik*



Funktionsweise

Die Plattform vom BaleCollect hat eine Aufnahmekapazität von bis zu drei Ballen bei einer Kanalbreite von 120 cm oder bis zu fünf Ballen bei einer Kanalbreite von 80 cm. Sobald die Ballen den Presskanal verlassen haben, werden sie vom Querschieber nach rechts oder links geschoben, sodass der Weg für den nächsten Ballen frei ist. Ist der eingestellte Ablagemodus erreicht, werden die Ballen automatisch vom Abschieber von der Plattform geschoben.



Clever unterwegs

Ballensammelwagen werden direkt an das Pressenheck angebaut, um im Feld die Ballen vom Presskanal zu übernehmen. Um auf der Straße sicher unterwegs zu sein, hat KRONE einen innovativen Anbau mittels teleskopierbarer Deichsel realisiert.



Sicher auf der Straße

Bei Straßenfahrt wird die Plattform auf unter drei Meter Transportbreite zusammengeklappt, die Deichsel ausgeschoben und die nachlaufgelenkten Räder bzw. Achsen fixiert. Schon folgt BaleCollect spurtreu – auch bei hohen Fahrgeschwindigkeiten bis 50 km/h oder in engen Feldeinfahrten.



Ladezeiten reduzieren

- **Spart Zeit und Kosten**
bei der Bergung von Großballen
- **Optimales Nachlaufverhalten**
dank teleskopierbarer Deichsel
- **Verschiedene Ablagemodi**
für nachfolgende Arbeitsschritte
- **Wiegeeinrichtung serienmäßig integriert**
- **Effizient und bodenschonend**

Ballenablage nach Maß

Die nachfolgende Prozesskette erfordert mitunter verschiedene Ablagevarianten. Beim BaleCollect kann bei 120er Kanalmaß zwischen fünf verschiedenen Ablagemodi gewählt werden. Sollen alle Ballen am Vorgewende oder in der Nähe liegen, kommen die Modi „3 Ballen“ bzw. „3+1 Ballen“ zum Einsatz. Sollen hingegen Silageballen eingewickelt werden, sind die Modi „2 Ballen zusammen“ oder „2 Ballen auseinander“ die erste Wahl. Je nachdem, ob die Ballen im Doppelpack gewickelt werden, oder ob die Wickeleinrichtung die Ballen sogar selbstständig aufnehmen muss. Selbstverständlich können die Ballen auch jederzeit per Tastendruck manuell abgeschoben werden. Optional ist zusätzlich eine GPS gesteuerte Ballenablage auf bis zu fünf A – B Linien möglich.

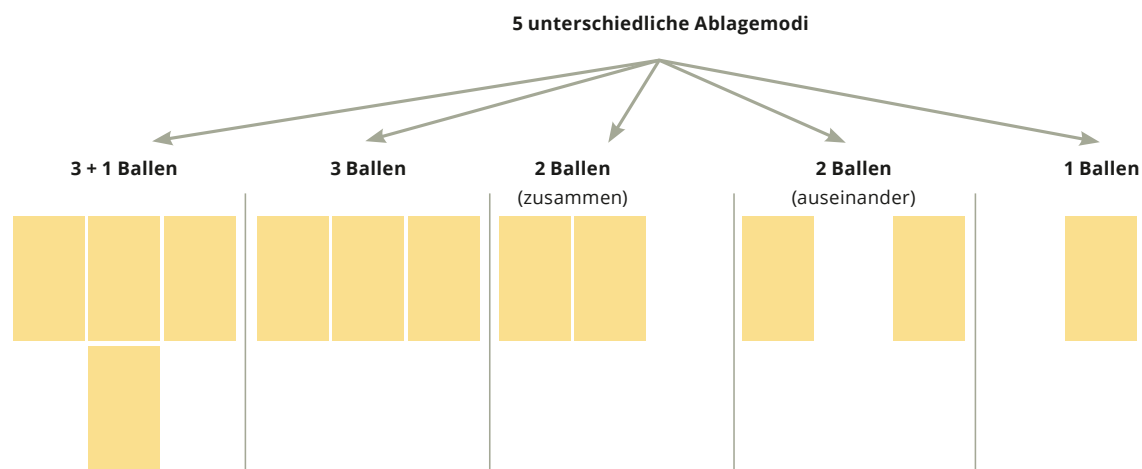

Beim Pressen sammelt der KRONE BaleCollect bis zu drei Quaderballen mit 120 cm Breite oder optional bis zu fünf Ballen im 80er Maß. Dank verschiedener Ablagemodi können die Ballen optimal für die nachfolgenden Prozesse im Feld bereitgelegt werden. Das verkürzt im Nachgang des Pressens die Ladezeiten bei der Strohbearbeitung erheblich, reduziert die Überfahrten und minimiert somit die Bodenverdichtung.

Zusatzausstattungen

Individuell für jeden Einsatz gerüstet



Qualität des Ernteguts im Blick

Mit der optionalen Feuchtemesseinrichtung sind Sie immer über den aktuellen Zustand des gepressten Erntegutes informiert. Die Daten sind auf dem Monitor in der Traktorkabine ablesbar. Wird ein voreingestellter Schwellenwert überschritten, werden Sie automatisch gewarnt.



Das richtige Gewicht

Möchten Sie stets darüber informiert sein, ob die Gewichtsanforderungen Ihrer Kundschaft erfüllt werden? Dann ist die optionale Ballenschurre mit integrierter Waage genau das Richtige für Sie. Direkt auf dem Terminal bekommen Sie nicht nur jedes einzelne Ballengewicht mitgeteilt, sondern auch das Gesamtgewicht der gepressten Ballen.



Überblick bewahren

KRONE Großpackenpressen können mit einer Rückfahrkamera und einem Farbmonitor ausgestattet werden. Der Monitor ist für den Einsatz einer zusätzlichen Kamera ausgelegt. Alternativ kann die Kamera auch an das CCI-Terminal angeschlossen werden.

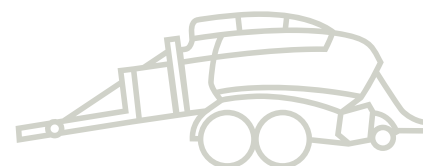

Zusatzausstattungen

- **Voll integrierte Feuchtemessung**
im Presskanal
- **Voll integrierte Wiegeeinrichtung**
in der Ballenschurre
- **Kamerasystem**
für Sicherheit beim Rückwärtsfahren
- **Zusatzgarnkästen**
am Maschinenheck

Mit der optionalen Zusatzausstattung können Sie Ihre Presse noch weiter auf- und ausrüsten, und sich somit die Arbeit noch angenehmer gestalten. So sind Sie dank Feuchtemessung und Ballenwiegeschurre stets genauestens über Ihr Arbeitsergebnis informiert. Dank LED-Arbeitsscheinwerfern und Rückfahrkamera behalten Sie immer den Überblick.



Die Nacht wird zum Tag

Mit dem optionalen dreiteiligen LED-Arbeitsscheinwerferset wird sowohl der Bereich hinter der Presse als auch die Pick-up ausgeleuchtet. Die Scheinwerfer werden einfach an den bereits vorinstallierten Kabelbaum angeschlossen und über das Terminal geschaltet. Beste Übersicht auch zu später Stunde.



Leichter Starten

KRONE bietet für alle Großpackenpressen eine hydraulische Anlaufhilfe. Über einen Ölmotor wird das Schwungrad auf Drehzahl gebracht, bevor die Traktorzapfwelle eingeschaltet wird. Selbstverständlich erfolgt dieses ebenfalls über das Terminal bequem aus der Kabine.



Auf sicherem Fuß

Um die Maschinen noch komfortabler an- und abkuppeln zu können, bietet KRONE optional einen hydraulisch ausfahrbaren Stützfuß für alle BiG Pack 870, 890, 1270 und 1290 an (Serie bei BiG Pack 1290 HDP, HDP II, 4x4 und Maschinen mit PreChop).

Zusatzausstattungen

Weitere Optionen für noch mehr Komfort



Mehr Garn auf Lager

Zusätzlich zu den Hauptgarnkästen können optional zwei Zusatzgarnkästen am Maschinenheck montiert werden. Zusammen 12 Rollen Garn oder aber 10 Rollen Garn und eine Werkzeugkiste können so sicher transportiert werden. (Nicht in Kombination mit dem BaleCollect.)



Anhängung für ruhigen Lauf

Verschiedene Länder – verschiedene Kuppelsysteme: Serienmäßig verfügen die BiG Packs über eine Deichsel für die Oben- oder Untenanhängung. Optional können alle BiG Packs mit einer Kugelkopfanhängung oder Zugöse ausgestattet werden. Für die Anhängung im Zugpendel stehen Ball-Hitch-Kupplung oder Ringzugöse zur Wahl.



Hochleistungs-Reinigungsgebläse

Die serienmäßige Druckluft-Knoterreinigung kann bei der BiG Pack 1270, 1290 und 1290 HDP durch ein mechanisch angetriebenes Konstantstromgebläse ergänzt werden. Ein kontinuierlicher Luftstrom verhindert Verunreinigungen auf dem Knotertisch, bevor sie entstehen.





Telemetrieinheit KRONE SmartConnect KSC

Die Telemetrieinheit KRONE SmartConnect ist die technische Basis für die gesamte Welt des Datenmanagements der KRONE Maschinen. Egal ob Sie den Datenaustausch mit dem Agrirouter, die Funktionen des KRONE Smart Telematics oder einfach nur Software Lizenzen über E-Solutions bevorzugen – KRONE SmartConnect bildet die geeignete Basis und nutzt dank der Multinetz-SIM-Karte automatisch das beste Netz am derzeitigen Standort.

KRONE Smart Telematics

Mit KRONE Smart Telematics haben Sie die Daten Ihrer Maschinen stets im Blick. Für den Disponenten ist der Arbeitsfortschritt immer sofort sichtbar, ohne den Fahrer anrufen zu müssen. Übersichtliche Balkenkarten und detaillierte Informationen zu jedem Ballen dokumentieren bestmöglich das Arbeitsergebnis, das sich auch mit wenigen Klicks in einfache pdf Berichte verwandeln lässt.

Datenaustauschplattform agrirouter

Der agrirouter ist eine webbasierte universelle Datenaustauschplattform, die Maschinen und Agrarsoftware für Landwirte und Lohnunternehmer herstellerübergreifend verbindet. Er vereinfacht den Datenaustausch und macht Maschinendaten unterschiedlicher Hersteller nutzbar. Damit verbessert er betriebliche Abläufe und die Wirtschaftlichkeit des landwirtschaftlichen Unternehmens.



KRONE excellent Bindegarn

Original Garne von KRONE *für besten Halt*



- In der Entwicklung auf die technischen Bedürfnisse der **KRONE BiG Pack** zugeschnitten; optimal auf das System abgestimmt
- **Hohe Knotenfestigkeit**, wobei es jegliche Standardgarne mit einer durchschnittlichen Reißfestigkeit von nur 220 kgf hinter sich lässt
- **Fester Knotensitz** durch optimale Fibrillierung

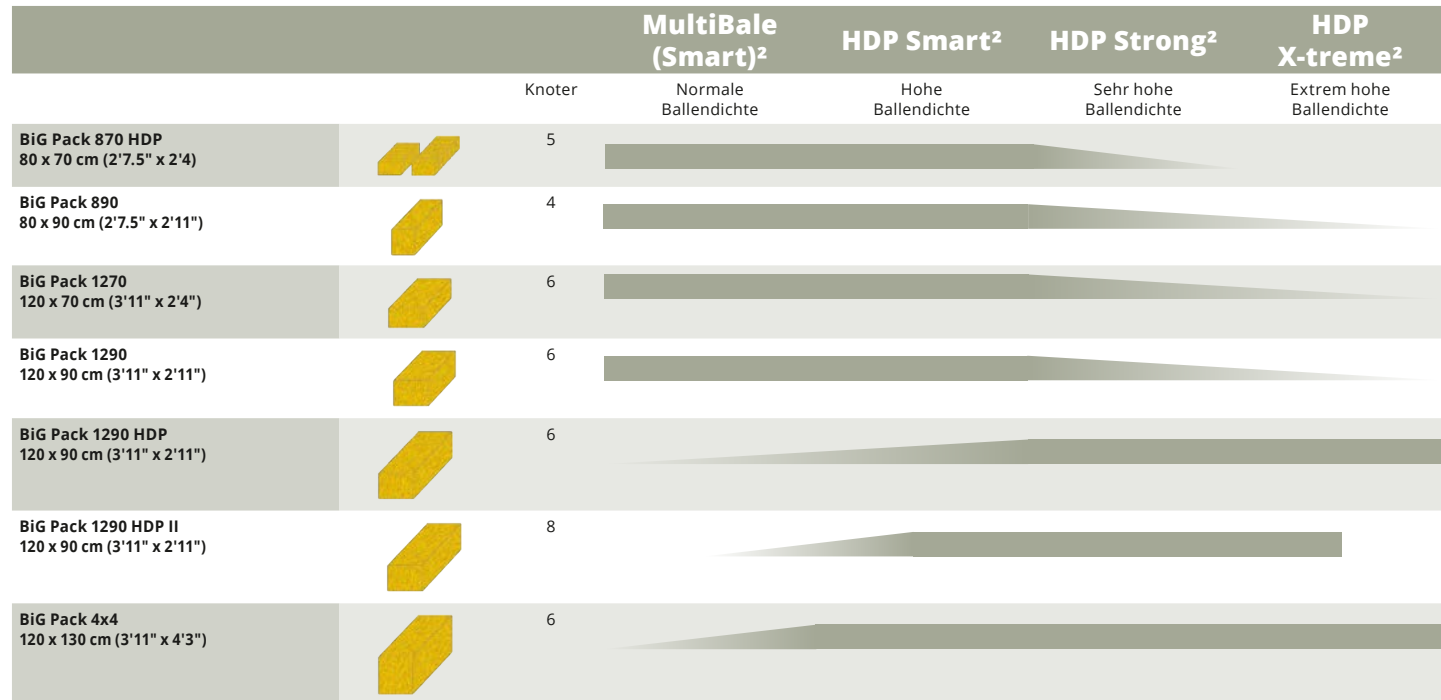

Bindegarn		MultiBale Smart ²	MultiBale	MultiBale ²	HDP Smart ²	HDP Strong ²	HDP X-treme ²
Bestell-Nr.	Doppelpack	27 023 342 0	927 943 0	923 944 0	27 023 343 0	27 023 217 0	27 023 218 0
Farbe							
Max. Knotenfestigkeit	kgf	245	245	245	280	315	335
Gewicht	kg/Rolle	11	10	11	11	11	11
Lauflänge	m/Rolle	1.342	1.050	1.430	1.287	1.188	1.122
Lauflänge	m/kg	122	105	130	117	108	102
UV-Stabilität		hoch	hoch	hoch	hoch	hoch	hoch

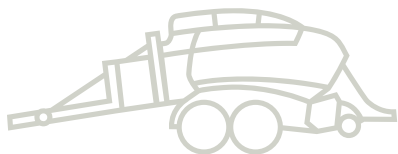



KRONE excellent MultiBale (Smart)²

KRONE bietet mit dem MultiBale² ein neues Bindegarn an, welches im Vergleich zum MultiBale der vorherigen Generation über ca. 28 % mehr Lauflänge verfügt – bei einer gleichbleibenden Knotenfestigkeit.

KRONE excellent HDP Strong²

Bei sehr hohen Ballendichten und in Regionen mit schwierigen Erntebedingungen empfiehlt sich die Verwendung von HDP Strong². Die Garnstärke und die Lauflänge des HDP Strong² ist im Vergleich zum Bindegarn HDP Strong nochmals erhöht worden. Somit erfüllt HDP Strong² hohe Anforderungen bei gewohnter KRONE Qualität.

KRONE excellent HDP Smart²

Gerade bei hohen Ballendichten kommt es enorm auf die richtige Wahl des Garnes an. Das KRONE excellent Twine HDP Smart² wurde speziell für Großpackenpressen mit hohen Pressdrücken entwickelt und steht für minimalen Verschleiß am Knoter sowie in der Garnführung der Maschine. HDP Smart² bietet im Vergleich zum klassischen HDP Smart eine höhere Lauflänge bei gleichbleibender Knotenfestigkeit.

KRONE excellent HDP X-treme²

Dieses Bindegarn ist das Kraftpaket in der KRONE Garnfamilie. Aufgrund der enormen Reiß- und Knotenfestigkeit ist das HDP X-treme² das richtige Garn für die stärksten Ballendichten. Gerade in Märkten mit extremen Erntebedingungen, wie z. B. einer hohen UV-Belastung, hält es auch schwerste Ballen formstabil zusammen.





Technische Daten



BiG Pack Standard-Programm		BiG Pack 890 HighSpeed	BiG Pack 890 XC HighSpeed	BiG Pack 1270 HighSpeed	BiG Pack 1270 XC HighSpeed
Kanalbreite x Kanalhöhe	cm	80 x 90	80 x 90	120 x 70	120 x 70
Ballenlänge	m	1,0 - 2,7	1,0 - 2,7	1,0 - 2,7	1,0 - 2,7
Leistungsbedarf	ab kW/PS	80 / 109	95 / 129	85 / 116	100 / 136
Pick-up Arbeitsbreite DIN	m	1,95 / 2,35	1,95 / 2,35	2,35	2,35
Länge in Transportstellung	m	7,95	7,95	7,95	7,95
Länge in Arbeitsstellung	ca. m	9,18	9,18	9,18	9,18
Höhe	m	3,14	3,14	2,94	2,94
Breite	mm	2,59* / 2,99	2,59* / 2,99	2,99	2,99
Gewicht**	ab ca. t	7,8	8,8	8,4	9,4
Bereifung Einzelachse bis 40 km/h		710 / 45 - 22.5 171 A8	710 / 45 - 22.5 171 A8	710 / 45 - 22.5 171 A8	710 / 45 - 22.5 171 A8
Bereifung Tandemachse bis 60 km/h		500 / 50 - 17 14 PR 550 / 45 - 22.5 16 PR 560 / 45 R 22.5 146 D 620 / 40 R 22.5 148 D -	500 / 50 - 17 14 PR 550 / 45 - 22.5 16 PR 560 / 45 R 22.5 146 D 620 / 40 R 22.5 148 D -	500 / 50 - 17 14 PR 550 / 45 - 22.5 16 PR 560 / 45 R 22.5 146 D 620 / 40 R 22.5 148 D -	500 / 50 - 17 14 PR 550 / 45 - 22.5 16 PR 560 / 45 R 22.5 146 D 620 / 40 R 22.5 148 D 620 / 50 R 22.5 154 D
Bremsen		Druckluft / Hydr.	Druckluft / Hydr.	Druckluft / Hydr.	Druckluft / Hydr.
Garnvorrat***	Rollen	32	32	32	32
PreChop		-	-	-	Option
Einfachknoter		-	-	6 Serie	6 Serie
Doppelknoter		4 Serie	4 Serie	6 Option	6 Option
MultiBale		-	-	Option	Option
Messer max.		-	16	-	26
min. Schnittlänge	mm	-	44	-	44
Kolbenhöhe	pro Minute	49	49	45	45
BaleCollect		Option	Option	Option	Option



BiG Pack Standard-Programm		BiG Pack 1270 VC HighSpeed	BiG Pack 1290 HighSpeed	BiG Pack 1290 XC HighSpeed	BiG Pack 4 x 4 HighSpeed	BiG Pack 4 x 4 XC HighSpeed
Kanalbreite x Kanalhöhe	cm	120 x 70	120 x 90	120 x 90	120 x 130	120 x 130
Ballenlänge	m	1,0 - 2,7	1,0 - 2,7	1,0 - 2,7	1,0 - 3,2	1,0 - 3,2
Leistungsbedarf	ab kW/PS	135 / 184	90 / 122	105 / 143	130 / 177	145 / 197
Pick-up Arbeitsbreite DIN	m	2,35	2,35	2,35	2,35	2,35
Länge in Transportstellung	m	7,95	7,95	7,95	9,15	9,15
Länge in Arbeitsstellung	ca. m	9,18	9,18	9,18	10,85	10,85
Höhe	m	2,94	3,14	3,14	3,56	3,56
Breite	mm	2,99	2,99	2,99	2,99	2,99
Gewicht**	ab ca. t	10,1	8,9	9,9	13,1	13,8
Bereifung Einzelachse bis 40 km/h		-	710 / 45 - 22.5 171 A8	710 / 45 - 22.5 171 A8	-	-
Bereifung Tandemachse bis 60 km/h		- 560 / 45 R 22.5 146 D 620 / 40 R 22.5 148 D 620 / 50 R 22.5 154 D	500 / 50 - 17 14 PR 550 / 45 - 22.5 16 PR 560 / 45 R 22.5 146 D 620 / 40 R 22.5 148 D -	500 / 50 - 17 14 PR 550 / 45 - 22.5 16 PR 560 / 45 R 22.5 146 D 620 / 40 R 22.5 148 D 620 / 50 R 22.5 154 D	550 / 45 22.5 20 PR 560 / 45 R 22.5 146 D 620 / 50 R 22.5 154 D 620 / 55 R 26.5 166 D 710 / 50 R 26.5 170 D	550 / 45 22.5 20 PR 560 / 45 R 22.5 146 D 620 / 50 R 22.5 154 D 620 / 55 R 26.5 166 D 710 / 50 R 26.5 170 D
Bremsen		Druckluft / Hydr.	Druckluft / Hydr.	Druckluft / Hydr.	Druckluft / Hydr.	Druckluft / Hydr.
Garnvorrat***	Rollen	32	32	32	32	32
PreChop		Option	-	Option	-	-
Einfachknoter		6 Serie	-	-	-	-
Doppelknoter		6 Option	6 Serie	6 Serie	6 Serie	6 Serie
MultiBale		Option	-	-	-	-
Messer max.		51	-	26	-	26
min. Schnittlänge	mm	22	-	44	-	44
Kolbenhöhe	pro Minute	45	45	45	38	38
BaleCollect		Option	Option	Option	Option	Option

* Bei Standard Pick-up und abhängig von der Bereifung

** Variiert nach Ausstattung der Maschine

*** Bei Option Zusatzgarnkästen (+ 12 Rollen)





Technische Daten



BiG Pack HDP-Programm		BiG Pack 870 HDP HighSpeed	BiG Pack 870 HDP XC HighSpeed
Kanalbreite x Kanalhöhe	cm	80x70	80 x 70
Ballenlänge	m	0,5 - 2,7	0,5 - 2,7
Leistungsbedarf	ab kW/PS	105 / 143	120 / 163
Pick-up Arbeitsbreite DIN	m	1,95 / 2,35	1,95 / 2,35
Länge in Transportstellung	m	7,95	7,95
Länge in Arbeitsstellung	ca. m	9,18	9,18
Höhe	m	2,96	2,96
Breite	m	2,59* / 2,99	2,59* / 2,99
Gewicht**	ab ca. t	9,0	9,4
Bereifung Einzelachse bis 40 km/h		-	-
Bereifung Tandemachse 50 bis 60 km/h		500 / 50 - 17 14 PR 550 / 45 - 22.5 16 PR - 560 / 45 R 22.5 146 D 620 / 40 R 22.5 148 D	500 / 50 - 17 14 PR 550 / 45 - 22.5 16 PR - 560 / 45 R 22.5 146 D 620 / 40 R 22.5 148 D
Bremsen		Druckluft / Hydr.	Druckluft / Hydr.
Garnvorrat***	Rollen	32	32
PreChop		-	-
Einfachknoter		-	-
Doppelknoter		5 Serie	5 Serie
MultiBale		Serie	Serie
Messer max.		-	16
min. Schnittlänge	mm	-	44
Kolbenhöhe	pro Minute	49	49
BaleCollect		Option	Option



BiG Pack HDP-Programm		BiG Pack 1290 HDP HighSpeed	BiG Pack 1290 HDP XC HighSpeed	BiG Pack 1290 HDP VC HighSpeed	BiG Pack 1290 HDP II	BiG Pack 1290 HDP II XC
Kanalbreite x Kanalhöhe	cm	120 x 90	120 x 90	120 x 90	120 x 90	120 x 90
Ballenlänge	m	1,0 - 3,2	1,0 - 3,2	1,0 - 3,2	1,0 - 3,2	1,0 - 3,2
Leistungsbedarf	ab kW/PS	130 / 177	145 / 197	180 / 245	170 / 231	190 / 258
Pick-up Arbeitsbreite DIN	m	2,35	2,35	2,35	2,35	2,35
Länge in Transportstellung	m	8,75	8,75	8,75	9,13	9,13
Länge in Arbeitsstellung	ca. m	9,40	9,40	9,40	10,80	10,80
Höhe	m	3,14	3,14	3,14	3,71	3,81
Breite	m	2,99	2,99	2,99	2,99	2,99
Gewicht**	ab ca. t	12,0	12,6	13,0	14,2	15,400
Bereifung Einzelachse bis 40 km/h		-	-	-	-	-
Bereifung Tandemachse 50 bis 60 km/h		- 550 / 45 - 22.5 20 PR - 560 / 45 R 22.5 146 D 620 / 40 R 22.5 148 D	- 550 / 45 - 22.5 20 PR - 560 / 45 R 22.5 146 D 620 / 50 R 22.5 154 D	- - - 560 / 45 R 22.5 146 D 620 / 50 R 22.5 154 D	560 / 45 R 22.5 146 D 620 / 50 R 22.5 154 D 620 / 50 R 22.5 161 D 620 / 55 R 26.5 166 D 710 / 50 R 26.5 170 D	560 / 45 R 22.5 146 D 620 / 50 R 22.5 154 D - 620 / 55 R 26.5 166 D 710 / 50 R 26.5 170 D
Bremsen		Druckluft / Hydr.	Druckluft / Hydr.	Druckluft / Hydr.	Druckluft / Hydr.	Druckluft / Hydr.
Garnvorrat***	Rollen	32	32	32	54	54
PreChop		-	Option	-	-	-
Einfachknoter		-	-	-	-	-
Doppelknoter		6 Serie	6 Serie	6 Serie	8 Serie	8 Serie
MultiBale		-	-	-	-	-
Messer max.		-	26	51	-	26
min. Schnittlänge	mm	-	44	22	-	44
Kolbenhöhe	pro Minute	45	45	45	45	45
BaleCollect		Option	Option	Option	Option	Option

* Bei Standard Pick-up und abhängig von der Bereifung

** Variiert nach Ausstattung der Maschine

*** Bei Option Zusatzgarnkästen (+ 12 Rollen)

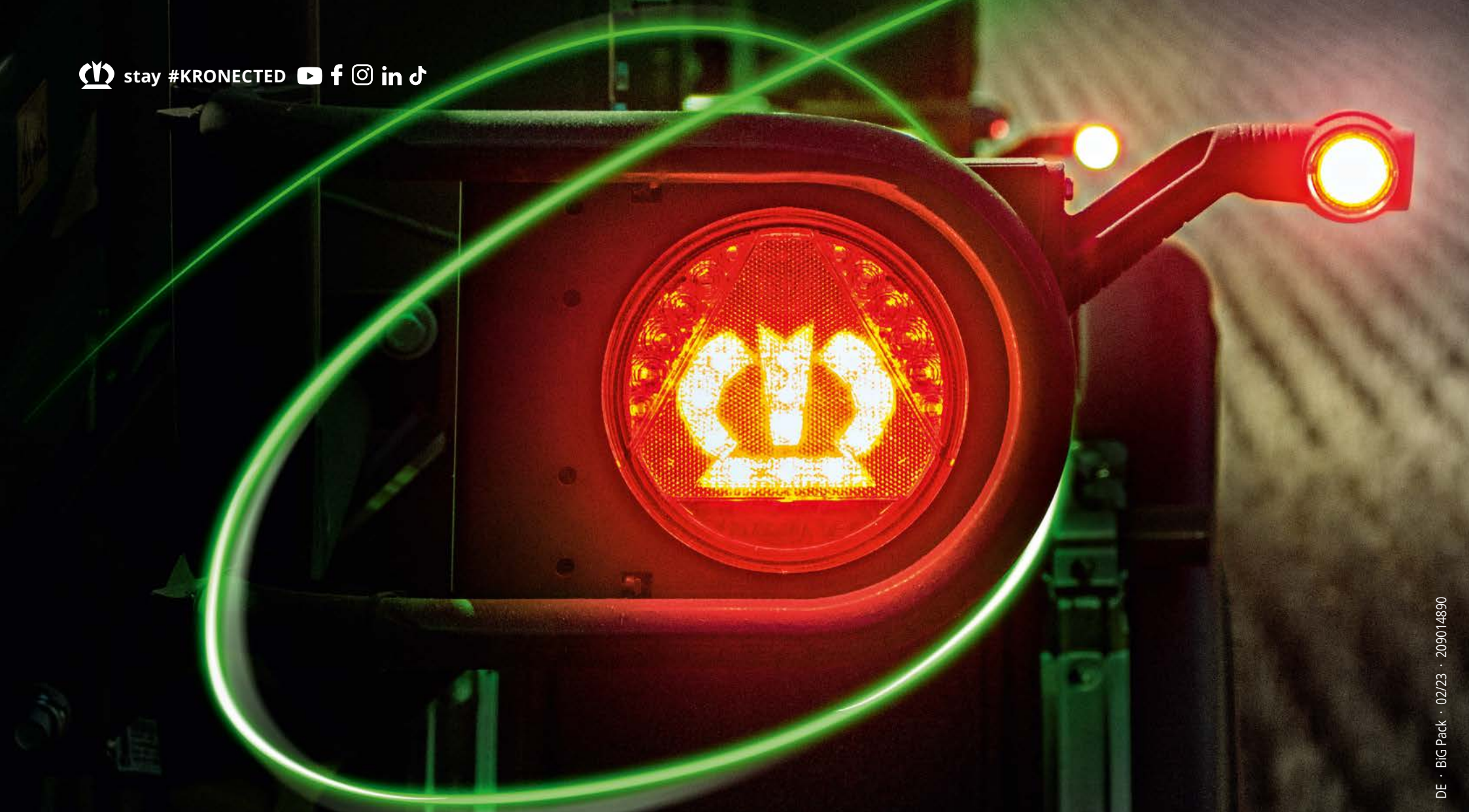

Maschinenfabrik Bernard KRONE GmbH & Co. KG
Heinrich-Krone-Straße 10
D-48480 Spelle
Telefon: +49 (0) 5977 935-0
info.ldm@krone.de | www.krone-agriculture.com

Ihr KRONE Vertriebspartner